



FOXY **PRO**

PASSION OF MOVEMENT

www.panther.tv



THE NEXT STEP

The Nr. 1 surpassed again.

Safety for operators has always been in mind for us. We want to offer the film industry more. Our goal and our passion is to make Filmequipment that covers all your requirements – also in the crane area.

The result is the Foxy Pro – **THE NEXT STEP.**

Für uns stand schon immer die Sicherheit der Anwender im Vordergrund. Aber wir wollen der Filmwelt mehr bieten. Unser Ziel und unsere Leidenschaft ist es, Filmequipment zu anzubieten, dass all Ihren Anforderungen am Set gerecht wird – auch im Kranbereich.

*Das Ergebnis ist der Foxy Pro – **THE NEXT STEP.***

PAYLOAD

How to make a perfect product even better?

Our main focus of the development of Foxy Pro was the **payload**. This is achieved by a newly developed **anchoring system** that can be **upgraded immediately at existing Foxy and Foxy Advanced models**. Compared to our previous model (Foxy Advanced) we have such a payload increase of **up to 10%**.

Comparing the Foxy Pro with the best competitor product we have a **higher load capacity of up to 21%**, and even **more length**. The maximum length (remote version) exceeds the Foxy Pro by **more than 22%**.



*Unser Hauptaugenmerk lag bei der Entwicklung des Foxy Pro auf einer **erhöhten Traglast**. Dies wird erreicht durch ein neu entwickeltes **Verankerungssystem**, welches **ab sofort bei bestehenden Foxy sowie Foxy Advanced Modellen nachgerüstet werden kann**. Verglichen mit unserem Vorgänger Model (Foxy Advanced) haben wir so eine Traglasterhöhung von **bis zu 10%**.*

*Vergleicht man den Foxy Pro mit dem besten Mitbewerberprodukt haben wir eine **höhere Traglast von bis zu 21%**, und das sogar bei mehr Länge. Die maximale Länge (Remote Version) übertrifft der Foxy Pro um **über 22%**.*

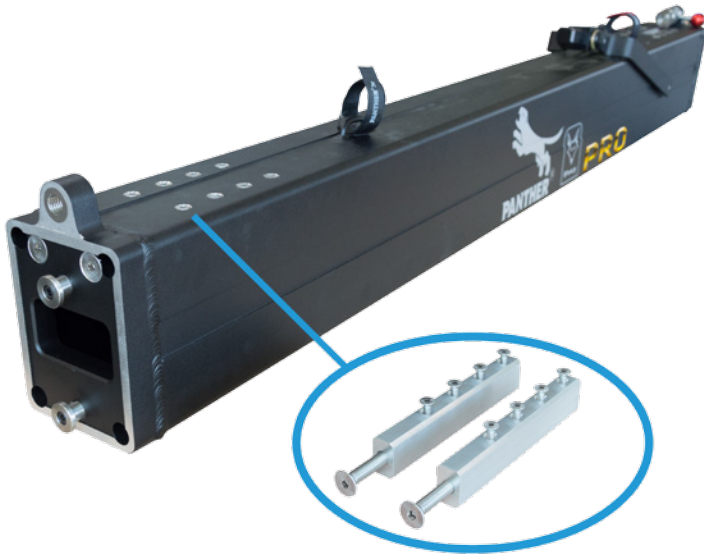

The Foxy Pro Upgrade Kit is an anchoring system which amplifies each outrigger. The result is an increased payload on platform or remote mount of up to 10%. Even if more payload is not required, there is **additional safety of up to 50%**. An important safety aspect when dynamic forces are higher than expected (crane mounted on vehicles etc.)

Das Foxy Pro Upgrade Kit ist ein Verankerungssystem, das jeden Ausleger verstärkt. Das Ergebnis ist eine erhöhte Nutzlast auf der Plattform oder Remote-Halterung von bis zu 10%.

*Selbst wenn mehr Nutzlast nicht benötigt wird, gibt es **zusätzliche Sicherheit von bis zu 50%**. Ein wichtiger Sicherheitsaspekt, wenn dynamische Kräfte höher sind als erwartet (Kran auf Fahrzeuge montiert etc.).*

An additional counterweight bucket is needed to get the 10% increase in payload of the Pro Upgrade Kit. It is not needed if only the 50% safety margin is desired.

Ein zusätzlicher Gewichtskorb wird benötigt um die 10%ige Nutzlasterhöhung des Pro Upgrade Kit zu nutzen. Er wird nicht benötigt wenn nur die 50%ige Sicherheitsreserve gewünscht wird.



MADE TO INSPIRE

Easier than ever before.

In 2005 we presented the Foxy Advanced which set a new standard in the cranes segment. One year later, the Foxy Advanced was awarded with the Cinec Award.

Mit dem im Jahr 2005 eingeführten Foxy Advanced haben wir einen neuen Standard im Kranbereich gesetzt. Ein Jahr später wurde der Foxy Advanced mit dem Cinec Award ausgezeichnet.

Outrigger Foxy Pro **150cm / 59"** (302256)
main outrigger



Outrigger Foxy Pro **115cm / 45"** (302257)
main outrigger



Outrigger Foxy Pro **85cm / 33"** (302258)
main outrigger



The Foxy Pro is again one step ahead! We wanted that the users have it even easier to set up the crane. How do you make a perfect product even better? Our answer is **equal parts**. The crane is set up with **only equal outriggers** (see picture „main outrigger“). This outrigger is used at all positions – **also where a bracing is required**.

So conversions into different crane lengths are done faster and easier.

*Der Foxy Pro ist allem nochmal einen Schritt voraus! Wir wollten, dass die Anwender es noch einfacher haben beim Aufbau des Krans. Wie macht man ein perfektes, einfach aufzubauendes Produkt noch besser? Unsere Antwort ist **Gleichteile**. Der Kran wird von Anfang bis Ende mit Einheitsauslegern (im Bild „main outrigger“) aufgebaut, sodass man beliebig einen Ausleger nach dem anderen zusammenfügen kann – **auch an Stellen wo eine Abspannung benötigt wird**.*

Dadurch ist ein Verändern der Kranlänge viel schneller und einfacher umgesetzt.

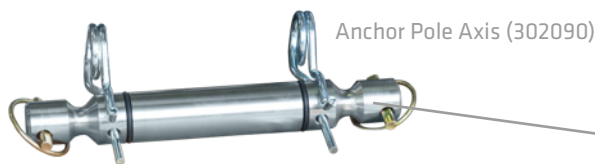

Anchor Pole Axis (302090)

All outriggers are equipped with a hole for the anchor pole axis. You can place the anchor pole axis quick and easy anywhere where it is needed.

Alle Ausleger sind mit einem Loch versehen für die Abspannachse. Die Abspannachse kann schnell und einfach überall wo sie benötigt wird hineingesteckt werden.

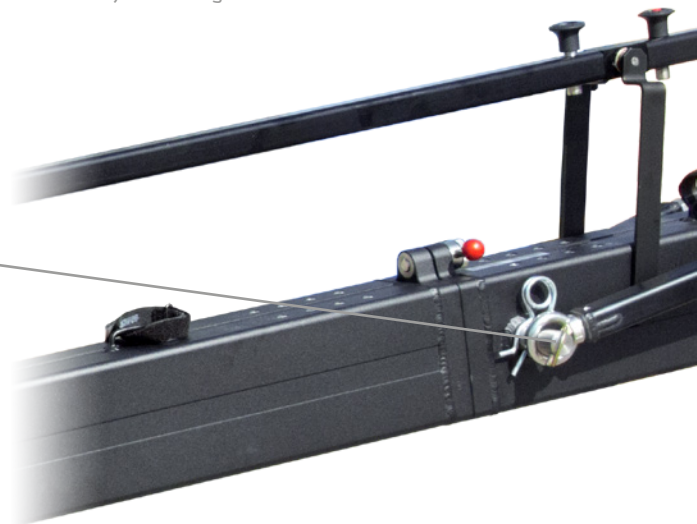

The many years proven outrigger tail (15cm / 6" with balance rod), which previously only could be ordered as an accessory, is now standard included with the Foxy Pro!

Das jahrelang bewährte Ausleger Endstück (15cm mit Zugstange), welches früher nur als Zubehör dazugeordnet werden konnte, ist beim Foxy Pro standardmäßig mit dabei!

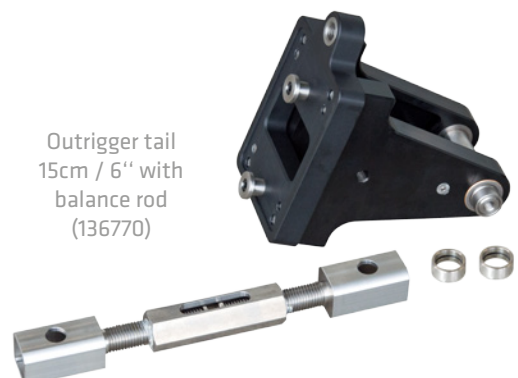

Outrigger tail
15cm / 6" with
balance rod
(136770)

BIG BASE

Make movements for perfect shots.

The Big Base was designed to ensure greater stability and security. By simply turning the base 90° you can choose between 62cm and 100cm track gauge.

Die Big Base wurde konstruiert um höhere Stabilität und Sicherheit zu gewährleisten. Sie können durch drehen der Basis um 90° zwischen 62cm und 100cm Spurbreite wählen.

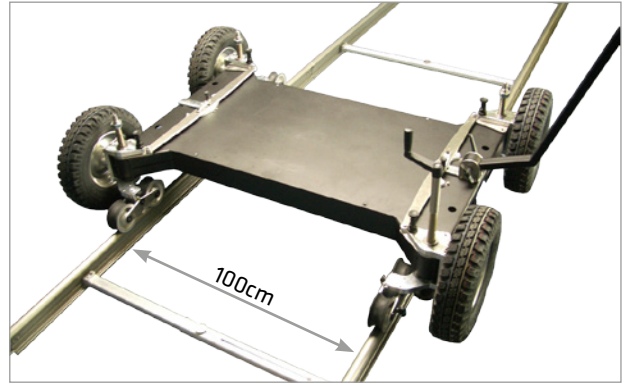
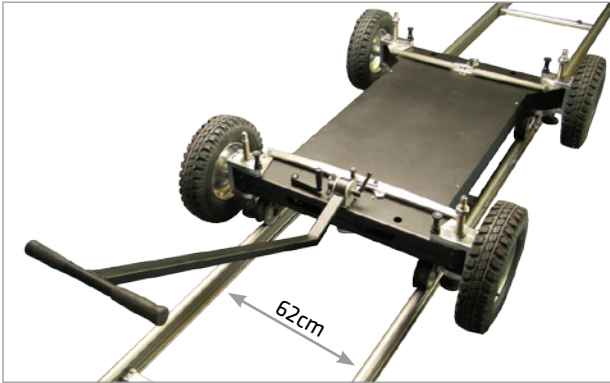

Footprint
Spindle: 78 x 116cm
2.5 x 3.8 ft.
Track: 62 x 102cm
2 x 3.3 ft.

Standfläche
Spindel: 78 x 116cm
Schiene: 62 x 102cm

Footprint
Spindle: 78 x 116cm
2.5 x 3.8 ft.
Track: 100 x 93cm
3.3 x 3 ft.

Standfläche
Spindel: 78 x 116cm
Schiene: 100 x 93cm

Width / Breite: 112cm (3.6 ft.) | Length / Länge: 156cm (5.1 ft.)

The Big Base offers 2 steering modes (front and 4-wheel).

Mit der Big Base können Sie zwischen 2 Lenkmodi wählen (vorne und 4-Rad).

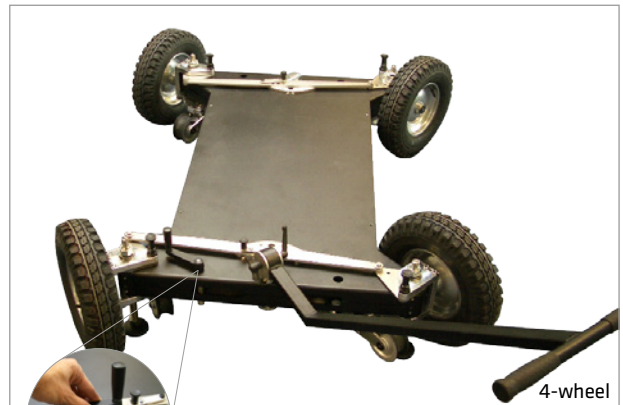
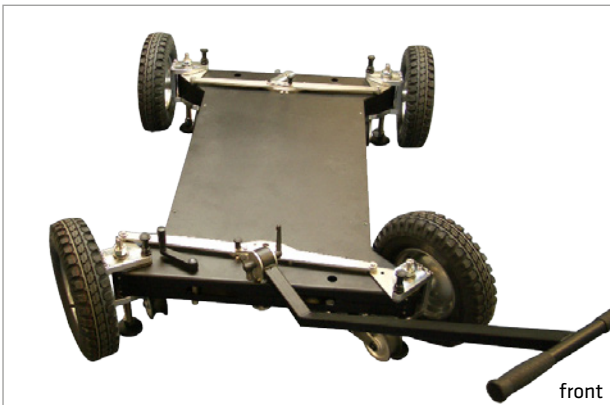

diameter 40cm / 1.3 ft.



improved longer spindles



brake



quick lock for easy wheel change

PYRAMID

Flexibility like never before.

If necessary, you can choose between 3 different pyramid sizes. They differ in their height and the number of stowable outriggers.
Every pyramid fits perfectly to the Big Base. It is also possible to mount the pyramid somewhere else (for example camera car)

*Bei Bedarf können Sie zwischen 3 verschiedenen Pyramiden Größen wählen. Sie unterscheiden sich durch die Höhe und die Anzahl der verstaubaren Ausleger.
Alle 3 Pyramiden passen perfekt auf die Big Base, können aber auch anderweitig montiert werden (z. B. Kamera Auto).*



Pyramid Foxy for 3 outriggers
142109

Pyramid Foxy for 5 outriggers
127845

Pyramid Foxy for 9 outriggers
156530

COUNTERWEIGHT

Choose your one.

In addition to the standard Counter Weight Bucket for 39 weights (169310) there is also a smaller one for 18 weights (127098) available - for compacter crane versions.

Zusätzlich zum Standard Gegengewichtskorb für 39 Gewichte (169310) ist eine kleinere Version für 18 Gewichte (127098) verfügbar - perfekt für kompakte Kran Versionen.



Counter Weight Bucket for 18 weights
127098

Counter Weight Bucket for 39 weights
169310

THINK FURTHER

We develop as it is needed.

An **adapter for tubes between 25mm and 35mm (134164)** is the perfect tool to mount for example **lighting equipment on your Foxy Pro**. You can mount it in **standing or hanging** position. So the crane can also be used for other purposes. With a **high payload of up to 50kg** the adapter covers almost all lighting sizes.

*Ein Adapter für Rohre zwischen 25mm und 35mm (134164) ist das perfekte Tool um zum Beispiel **Scheinwerfer am Foxy Pro** zu montieren. Dies kann entweder **stehend oder hängend** erfolgen. So kann der Kran nicht nur mit einer Kamera sondern auch anderweitig eingesetzt werden. Mit einer **Traglast von bis zu 50kg** sind die meisten Scheinwerfergrößen abgedeckt.*

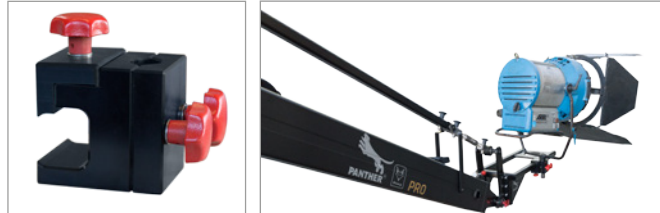

TRANSPORT

Patented transport system.

Form follows function. The Foxy Pro pyramid was designed in such a way that it can be used as the storage point for all crane parts. The patented construction facilitates easy transport and orderly storage of all elements of the Foxy Pro Crane. All it takes now is one person to transport the crane to the location site.

Form follows function. Die Foxy Pro Pyramide bietet eine wertvolle Hilfsfunktion: Die Aufnahme aller Einzelteile. Diese patentierte Konstruktion ermöglicht den einfachen Transport und die übersichtliche Lagerung aller Kranelemente. Jetzt kann eine Person den kompletten Kran auf einmal zur Location bringen.



VERSIONS

Platform or remote. Your choice.

PLATFORM VERSION

The platform version of the Foxy Pro features **4 variants**. From **2,8m / 9ft. up to 7,3m / 24ft. length** there is no limit to your creativity.

*Die Plattform Version des Foxy Pro bietet Ihnen **4 Aufbau Varianten**. Von **2,8m bis 7,3m Länge** sind Ihrer Kreativität keine Grenzen gesetzt.*

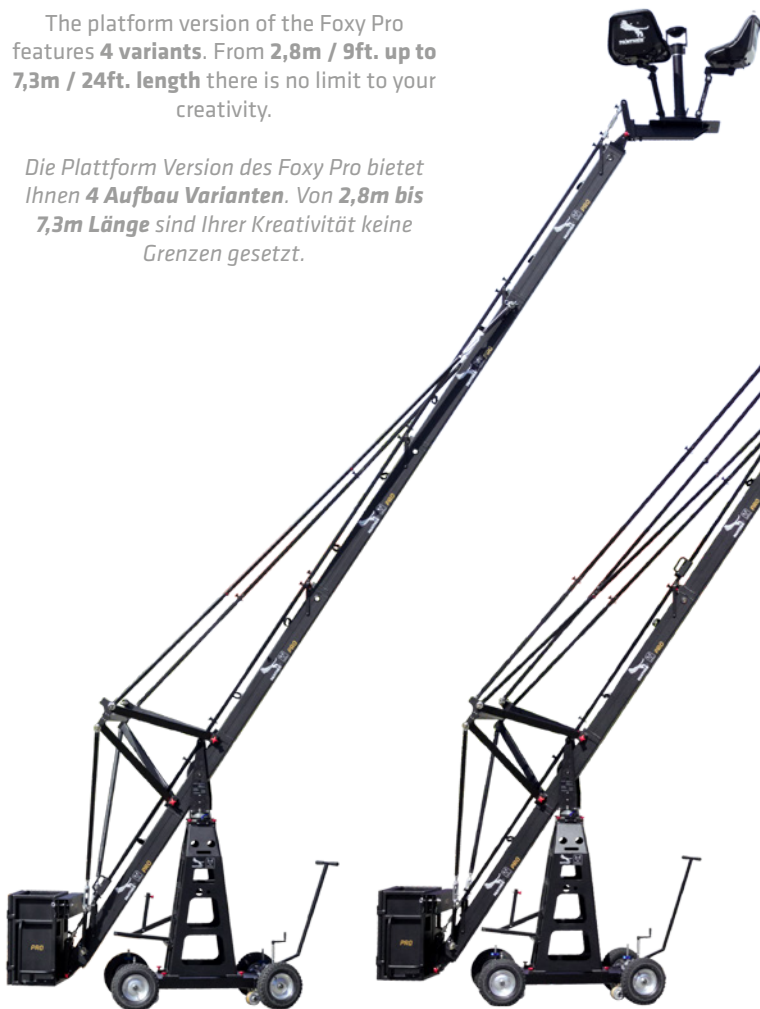

REMOTE VERSION

The remote version offers **8 standard variants** as well as many special variants. Adjust your Foxy Pro to your needs. From **2,7m / 9ft. up to 13,2m / 43,5ft. length** you will find something for every preference. And what doesn't fit is made to fit - for special lengths, versions and accessories don't hesitate to ask us.

*In der Remote Version können Sie zwischen **8 Standard Varianten** sowie vielen Sonder-Varianten auswählen.*

*Passen Sie sich Ihren Foxy Pro ganz nach Ihren Bedürfnissen an. Von **2,7m bis hin zu 13,2m Länge** ist für jeden Bedarf etwas dabei. Und was nicht passt wird passend gemacht - für weitere Längen, Versionen und Zubehör fragen Sie einfach nach.*



TECHNICAL DATA

Different versions. For all requirements.

PLATFORM VERSIONS

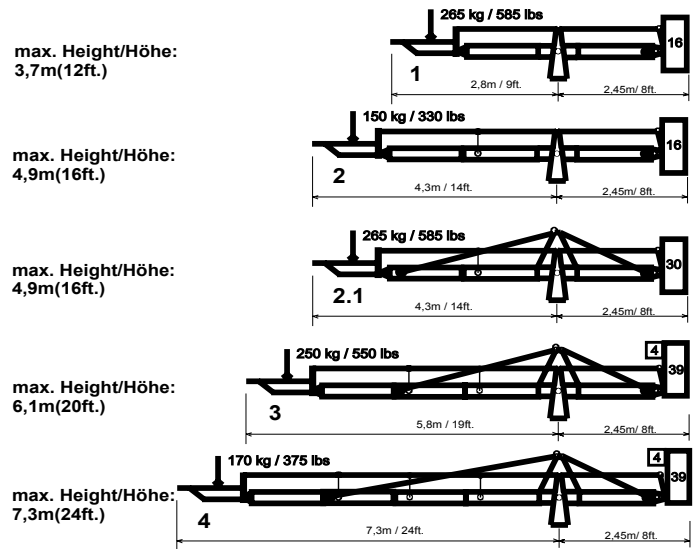

REMOTE VERSIONS

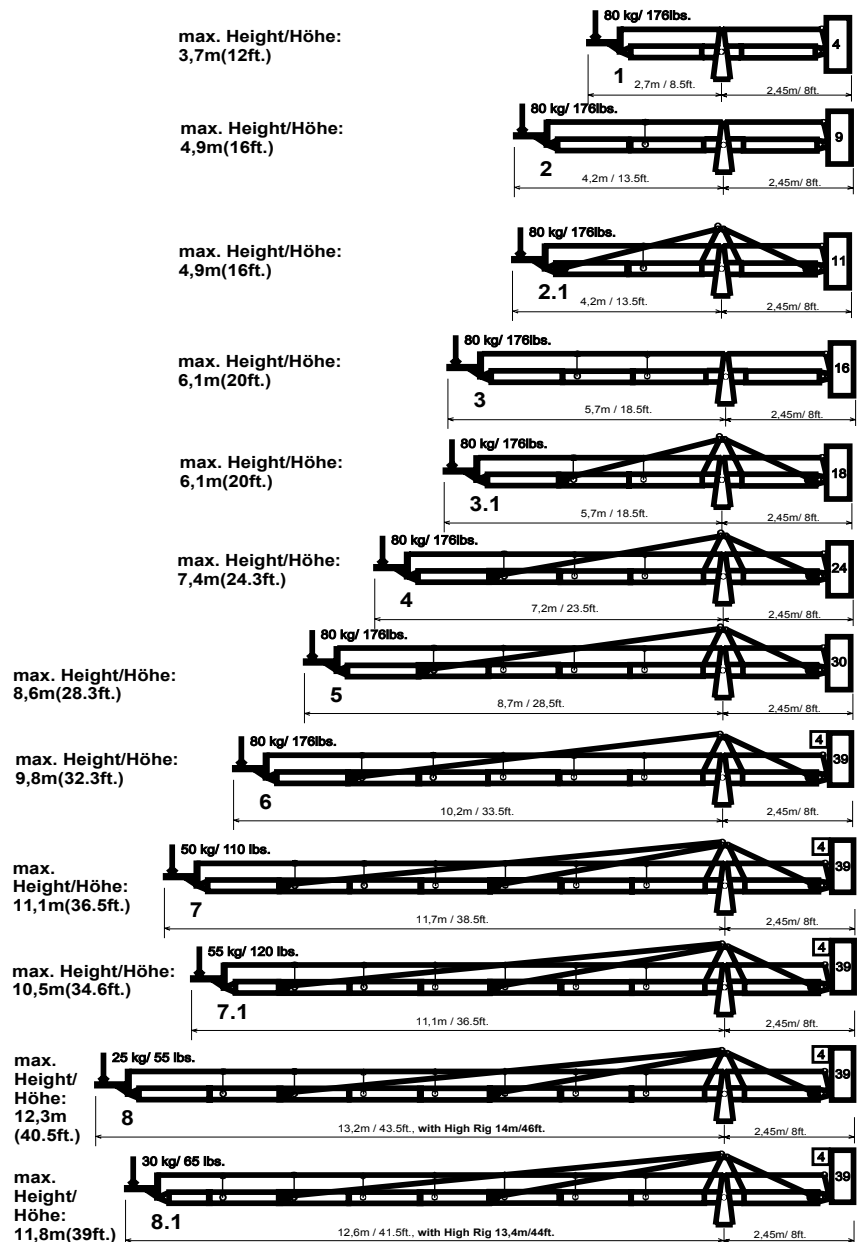

Note:
The measurements and weights may differ up to 2% due to production tolerances.

Special length, versions and accessories on request.

Hinweis:
Die Masse u. Gewichte können aufgrund Fertigungstoleranzen um 2% abweichen.

Weitere Längen, Versionen und Zubehör auf Anfrage.

FOXY PRO JIB

Sometimes it's the small things that make products great.

The Foxy Pro can be used as a Jib Arm due to various adapters. Use your Panther dolly as base. Also dollies without an electro-mechanical column (for example Buddy Plus Dolly) can be used for the Foxy Pro Jib, by using a bazooka. Jib version is only for use with remote head mount.

Der Foxy Pro kann auch als Jib Arm eingesetzt werden. Verwenden Sie Ihren Panther Dolly als Basis. Auch Dollies ohne elektro-mechanische Hubsäule, wie z. B. der Buddy Plus Dolly, können durch Einsatz einer Bazooka dafür verwendet werden. Die Jib Version ist nur für den Einsatz mit Remote Head Galgen gedacht.

From **2m / 6,5ft. up to 5,7m / 18,5ft. length** the Foxy Pro Jib can also be used if your space is limited.

Bei 2m - 5,7m Länge kann der Foxy Pro Jib auch bei wenig Platz perfekt eingesetzt werden.



ROUNDED WEIGHTS

Soft and precise. For optimum counterbalance.

Rubberized rounded weights are perfect for the Jib Arm version of Foxy Pro. A **soft** but still **non-slip surface** ensures optimum handling. They can be also used in other systems, such as for example the Pixy Plus crane. A separately available weight bar is needed.

Die gummierten Rundgewichte eignen sich perfekt für die Jib Arm Version des Foxy Pro. Eine weiche aber trotzdem rutschfeste Oberfläche sorgt für optimales Handling. Sie können auch bei anderen Systemen, wie z. B. dem Pixy Plus Kran, verwendet werden. Getragen werden Sie von einer separat erhältlichen Gewichtsstange.



Weight round **2,5kg**
(rubber coated)
100015

Weight round **5kg**
(rubber coated)
100023

Weight round **10kg**
(rubber coated)
100009

Weight round **15kg**
(rubber coated)
302203

Weight round **20kg**
(rubber coated)
302204

SUITABLE

Perfect connection for all requirements.



159541
Euro-Foxy Adapter



302378
Mitchell-Foxy Adapter

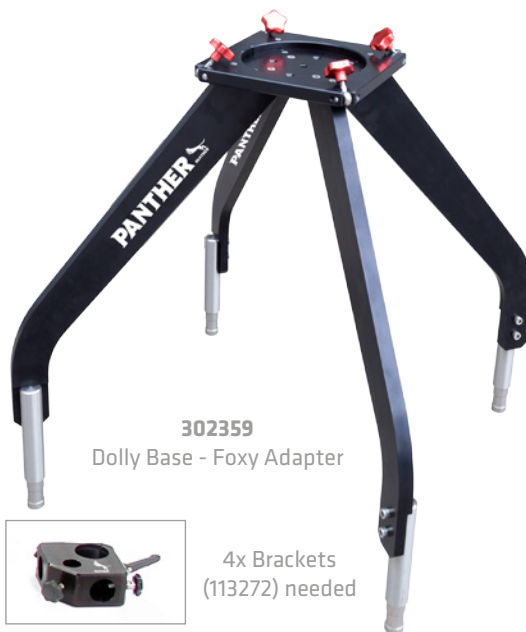

302359
Dolly Base - Foxy Adapter

4x Brackets
(113272) needed



Various Foxy adapters enable a **perfect and easy connection** of Foxy Pro Jib to other products. So you can easily adapt to Euro adapter and Mitchell. With the Dolly Base the Foxy Pro Jib can be used on Panther column dollies like the Classic Plus.

*Verschiedene Foxy Adapter ermöglichen eine **perfekte und einfache Verbindung** des Foxy Pro Jib zu anderen Produkten. So kann ganz leicht von Euroadapter und Mitchell auf den Foxy adaptiert werden. Mit der Dolly Base kann der Foxy Pro Jib auch perfekt auf Panther Säulendollies wie dem Classic Plus verwendet werden.*



ON LOCATION

Worldwide used, worldwide loved. Foxy Pro Crane System.

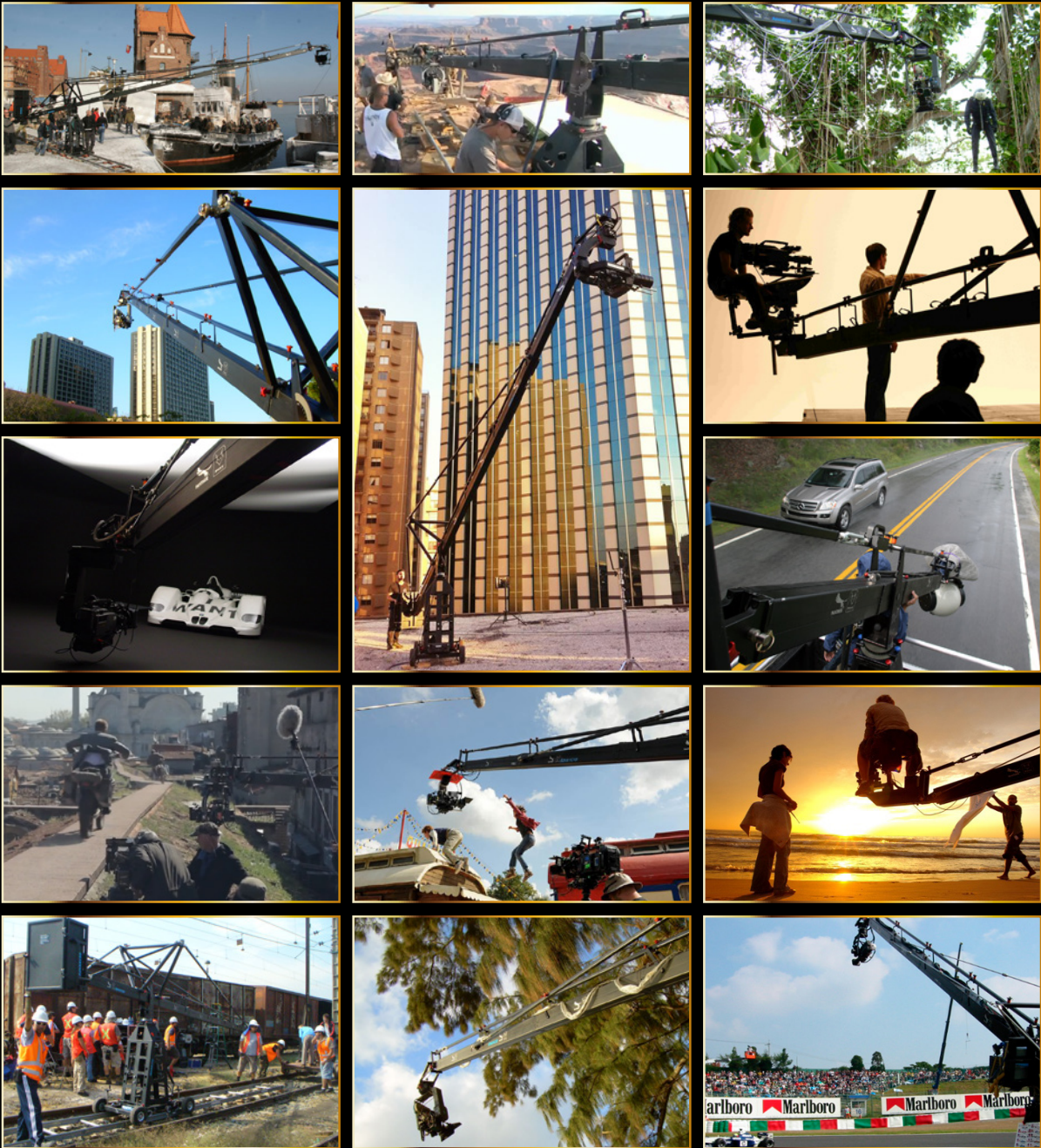

PANTHER GmbH | Am Bahnhof 19 | 85653 Aying-Munich | Germany
T (+49) 8095 - 71230 - 00 | F (+49) 8095 - 71230 - 99
contact@panther.tv | www.panther.tv